

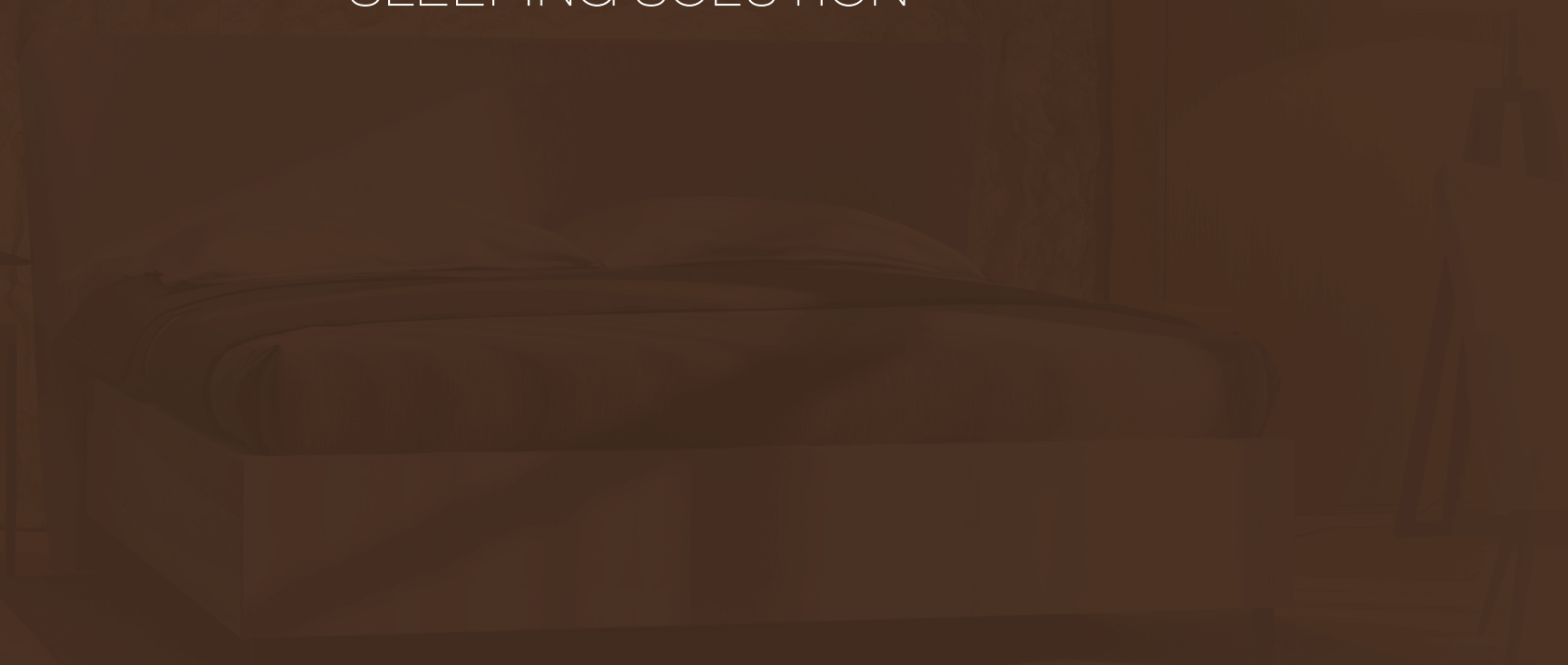

**FERRETI**

SLEEPING SOLUTION



*Obsah katalogu je duševním vlastnictvím firmy Materasso Slovakia, s. r. o..*

*Použít tyto materiály je možné jen s uvedením jejich vlastníka: ©Materasso Slovakia, s. r. o..*

*Nedodržení těchto podmínek je právně vymahatelné jako porušení autorských práv.*

*Barvy použitých materiálů jsou ilustrační, mohou být odlišné od skutečnosti.*

# FERRETI

SLEEPING SOLUTION

## FILOSOFIE FERRETI

*Značka Ferreti je vytvořena po pečlivém dlouhodobém vývoji, při kterém jsme se opírali o dlouholeté poznatky a zkušenosti z oblasti lidského spánku.*

*Během spánku v těle probíhají životně důležité regenerační procesy s přímým dopadem na imunitu, zdraví a následně i kvalitu života. Spánek pozitivně ovlivňuje naši duševní rovnováhu a psychiku, stimuluje životní energii a zvyšuje vitalitu. Proto je kvalitní spánek jednou z podmínek pro prožití plnohodnotného života.*

*Filozofií Ferreti je poskytovat lidem kvalitní spánek.*

*Značka Ferreti je zhmotněním touhy po dokonalosti. Naší snahou je vytvářet komplexní spací systémy. Zaměřujeme se na*

*každý komponent lůžka odděleně. To vše se záměrem změnit spánek na „zážitek“.*

*Ve Ferreti spojujeme v pravou symbiózu design, kvalitní materiály a vyspělé konstrukční řešení. Toto jsou tři klíčové pilíře, na kterých se snažíme vytvářet prvotřídní produkty.*

*Ve Ferreti tvoříme konstrukčně vyspělé a pokrokové systémy, díky kterým vznikají ideální řešení pro váš spánek. Veškeré úsilí je věnováno důsledně vyváženým spacím systémům, sestávajícím z luxusních postelí, matrací a matracových topperů. Doplněním této řady jsou anatomické polštáře. Nezapomínáme na žádný produkt, který přímo ovlivňuje kvalitu spánku. V této řadě jsou použity prémiové materiály, díky kterým bude váš spánek regenerující, uvolňující a harmonizující.*

*Účinnost těchto materiálů je ještě umocněna precizním konstrukčním řešením výrobků. Právě proto každý výrobek dokonale splňuje svou funkci v komplexním spacím systému a může být ještě dotvářen dle individuálních požadavků uživatele.*

*Výše zmíněné atributy jsou výsledkem neustálého vývoje a inovací.*

*Dovolte Ferreti, aby do vašeho života vstoupilo prostřednictvím hlubšího, kvalitnějšího a lepšího spánku.*



#### PŘEDSTAVENÍ FERRETI

Ve FERRETI se zhmotňují naše téměř 30leté zkušenosti s výrobou produktů pro zdravý spánek. Naším pilotním výrobkem byly matrace. Víze FERRETI ale spočívala v poskytnutí komplexního řešení pro kvalitní spánek, proto se nabídka postupně rozšířila o luxusní postele, anatomické polštáře a jiné doplňky.

Kvalita je jedním z absolutních pilířů FERRETI. Z tohoto důvodu při výrobě používáme pouze prvotřídní materiály od předních evropských dodavatelů. Náš tým zkušených odborníků pro FERRETI uvážlivě vybírá jen to nejlepší. Všechny použité materiály jsou certifikovány a jsou v souladu se směrnicí OEKO TEX Standard 100, která zaručuje zdravotní nezávadnost použitých materiálů.

## FERRETI

SLEEPING SOLUTION

Technologie je nezbytnou podmínkou kvality, a proto naše strojní vybavení pochází od nejlepších světových výrobců z Německa a Itálie. Výrobní proces je certifikován systémem kvality ISO 9001: 2008.

Ve FERRETI pracuje tým vývojových odborníků, který ve spolupráci se světovými výrobci připravuje komplexní řešení pro zdravý spánek. A jeho cílem je aplikovat nejnovější poznatky z výzkumu do finálních výrobků. Inovacemi neustále vylepšujeme kvalitu, funkčnost a zlepšujeme užité vlastnosti výrobků. Naplňujeme tak filozofii FERRETI – poskytovat lidem kvalitní spánek.

#### ITALIAN DESIGN

Postele z kolekce ITALIAN DESIGN with MATERASSO mají čistý, vyvážený a harmonicky působící vzhled. Konečný efekt neopakovatelné elegance je dosažen kombinací starostlivě zvolených čalounických materiálů v přírodních barvách a jejich rafinovaného zpracování s důrazem na detaily. Právě precizně vypracovaný detail se stává nosným prvkem pro charakteristický design jednotlivých postelí MODENA a CREMONA.

Postele z kolekce ITALIAN DESIGN with MATERASSO jsou ideální do interiérů, kde se prolíná jejich účelná a praktická funkce s tendencí ke spojení s přírodou. Jejich jednoduchost a čistota dokonale vyniknou v moderních prostorech, kde se klade důraz na minimalismus a přírodní materiály.



R

SLEEPING SOLUTION

FERRETI

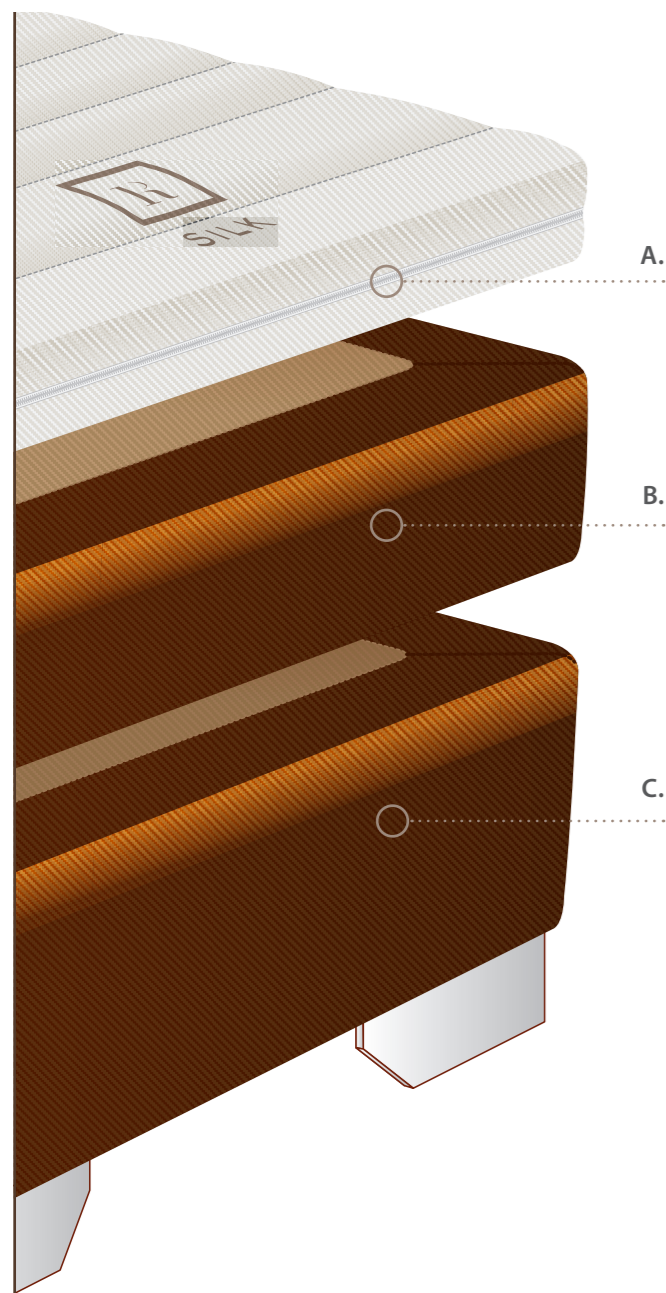

A.

**MATRACOVÝ TOPPER**

Matracový topper je vrchní vrstvou systému kontinentální postele, s níž je lidské tělo v přímém kontaktu. Určuje komfort spánku a je možné zvolit požadovaný pocitový dojem podle preference uživatele.

B.

**MATRACE**

Matrace má v systému kontinentálního lůžka nezastupitelnou funkci. Kopíruje tvar lidského těla, stabilizuje páteř ve správné anatomické poloze a výrazným způsobem určuje tuhost celého lůžka.

C.

**BOXSPRING**

Boxspring je klíčovým komponentem kontinentálního lůžka. Tvoří vzdušný a pružný podklad vhodný pro všechny typy matrací. Boxspring je jedinečný svou bodovou přizpůsobivostí.

## KONTINENTÁLNÍ LŮŽKO - UNIKÁTNÍ SYSTÉM PRO KVALITNÍ SPÁNEK

Produktová linie kontinentálních postelí Ferreti je zhmotněním představ o dokonalém pohodlí během spánku. Koncepce spánku na kontinentálním lůžku je celosvětově uznávána jako zlatý standard pro kvalitní spánek.

V současnosti je nejpropracovanějším spacím systémem, skládajícím se ze tří komponentů: pružného boxspringu, matrace a matracového topperu. Každá složka tohoto systému plní svou specifickou funkci, přičemž tyto složky spolupůsobí jako celek pro zajištění ideálních vlastností. Složení kontinentálního lůžka vytváří jedinečný efekt dvojitého odpružení, které zaručuje požadovanou ortopedickou oporu páteře a zároveň navozuje nenapodobitelný pocit pohodlí.

S FERRETI OBJEVÍTE  
NOVOU DIMENZI SPÁNKU

### LUXUSNÍ POSTELE FERRETI

Postele Ferreti – klíč k prožití plnohodnotného života. Jedině člověk plný energie a elánu si dokáže vychutnat jedinečné okamžiky dne. Dokáže se těšit z práce, věnovat se svým zálibám a zároveň prožívat radost z času stráveného s rodinou a přáteli.

To vše vyžaduje množství energie. Energie, kterou během dne vyčerpáme a energie, kterou musíme v noci opět obnovit.

Ferreti je o energii, Ferreti je o spánku, Ferreti je o hlubokém spánku.

## FERRETI SLEEPING SOLUTION

Ne ve spánku, ale jen v nejhlubším spánku náš organismus skutečně odpočívá. Dochází přitom k obnově duševních i tělesných sil. Jedině během nejhlubšího spánku naše tělo regeneruje, opravuje se a doplňuje ztracenou energii.

Nejhlubší spánek je čas, kdy odpočívá i naše mysl a podvědomí. Tehdy se zbavujeme stresu, zapomínáme na starosti a problémy. Tehdy se naše mysl očistí a získá zpět ztracený klid a duševní rovnováhu.

Jedině po noci strávené plnohodnotným, hlubokým spánkem se probouzíme dokonale odpočatí a připraveni naplno prožít další den. Jsme nabití energií a jsme připraveni pokořit svět. Už nic není nemožné...

Objevte energii, najděte opět svůj životní elán, žijte naplno – objevte Ferreti.

**FERRETI SLEEPING SOLUTION**

# SPACÍ SYSTÉMY

VÁMI VYBRANÝ DESIGN ČELA  
POSTELE MŮŽETE NA ZÁKLADĚ  
VAŠICH POŽADAVKŮ DOPLNIT  
KTERÝMKOLIV SPACÍM SYSTÉMEM  
Z NAŠÍ NABÍDKY

STAŇTE se spoluvůrcem VLASTNÍ POSTELE

Pro splnění vašich představ o ideální posteli i z hlediska funkčnosti, umožňujeme vám vybrat jakýkoliv typ čela z kolekce Ferreti doplnit některým z níže uvedených spacích systémů.

Zároveň pro dosažení vaší maximální spokojenosti vám nabízíme možnost výběru z bohaté škály čalounických materiálů a jejich pestré palety barev, vzorů a tkaní.

Definitivní vzhled postele umocníte správným výběrem nožiček – jejich tvarem, materiálem a koncovou povrchovou úpravou.

Jednotlivé procesy při výrobě kompletní kolekce Ferreti jsou dělány s cílem vytvořit produkty nejvyšší kvality. Proto klademe důraz nejen na unikátnost a funkčnost konstrukcí, ale i dokonalý návrh a zpracování dřevěných konstrukcí, správný výběr kvalitních materiálů a precizní čalounické zpracování.

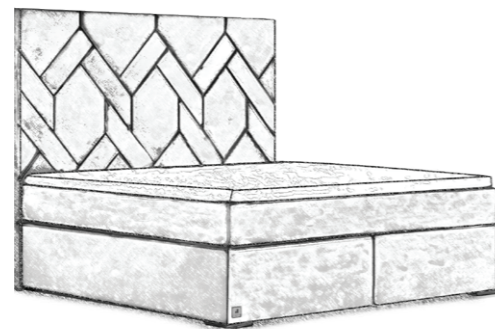

## BOXSPRING LOW/HIGH

Boxspring, který obsahuje systém bodově přizpůsobivých taštičkových pružin, je stabilní, vzdušný a svojí pružností pomáhá absorbovat kritické tlaky, čímž prodlužuje životnost matrací a topperů.

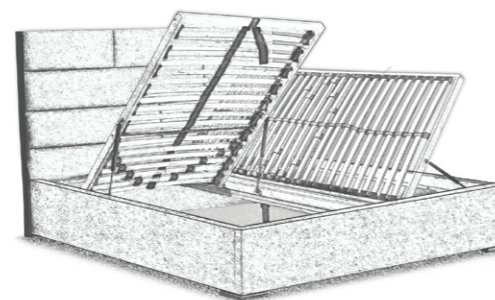

## DESIGN BED:

- BASIC
- SIDE STORAGE
- FRONT STORAGE

Úložné prostory jsou s rošty s výklopem od nohou (NV) nebo z boku (BV). Výběr typu roštu u výklopů by měl zohlednit prostorové možnosti po umístění postele v ložnici – z které strany bude přístup do ÚP pohodlnější. Ve verzi bez ÚP je možné, kromě všech běžných roštů z nabídky, použít i speciální elektricky polohovatelné rošty pro absolutní pohodlí během spánku, ale i pro chvíle aktivního odpočinku např. při čtení. Výška bočnic je 25 cm, 30 cm nebo 35 cm.

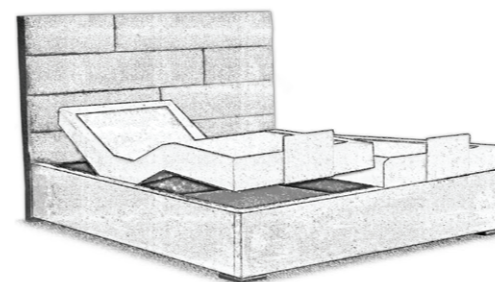

## BOXSPRING ELECTRIC

Jádru polohovatelné části boxspringu je tvořeno taštičkovou pružinou a poskytuje komfort, který stěží dosáhneme u jiných konstrukcí. Doplněním elektricky polohovatelného jádra správně vybrané matrace získáte postel, která naplní očekávání i těch nejnáročnějších klientů.

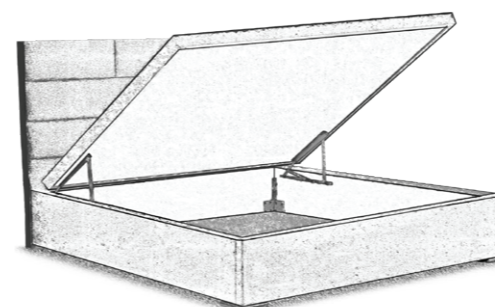

## STORAGE EXCLUSIVE

Tento typ spacího systému poskytuje několik výhod. Je prostorově výhodnější, protože postel zabírá v interiéru prostor velikosti spací plochy. Zároveň je v posteli velký úložný prostor bez dalších dělení. Přístup do úložného prostoru je pohodlný i při použití „manželských matrací“.

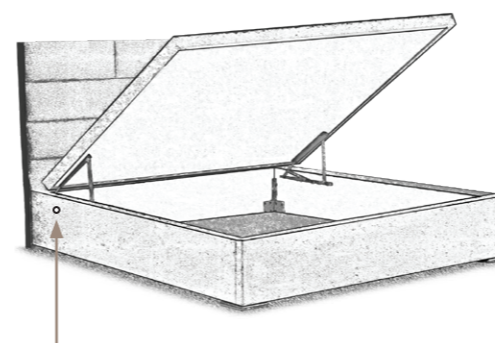

Knoflík pro elektrické ovládání

## ELEKTRO LIFT UP

Box ELEKTRO LIFT UP nabízí komfortní přístup do úložného prostoru díky elektricky poháněnému mechanismu. Přidržením tlačítka na rámu postele dojde ke zvednutí výklopné části boxu bez nutnosti použít mechanické síly. Plné využití úložného prostoru se tak stane snadným a pohodlným.

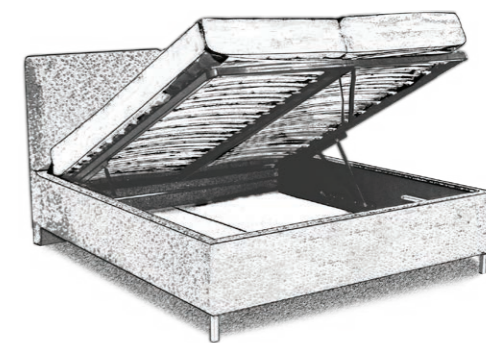

Poloha A – šikmá

## DESIGN BED LIFT UP

Při vstupu do úložného prostoru je možné nastavit rošt do polohy A (šikmá) nebo následně z polohy A do polohy B (vodorovná). Designová postel s nejlépe přístupným úložným prostorem po celé ploše. Úložný prostor je navíc doplněn o výklop do vodorovné polohy pro snadnou výměnu ložního prádla nebo potahu matrace po praní, resp. pro větrání úložného prostoru.



Poloha B – vodorovná

U této verze výklopu je možno použít také jednu velkou matraci pro celou postel bez omezení přístupu do úložného prostoru. Dokonce při vyklopení do pozice pro výměnu ložního prádla nebo potahu matrace po praní, je velmi dobře přístupná část úložného prostoru přímo u čela, jenž při podobných výklopech od nohou bývá zcela nepřístupná.

Další výhodou je možnost odvětrání spodní strany matrace během dne po vyklopení roštu do vodorovné polohy. Takto netrpí matrace nedostatečným větráním při použití na posteli s úložným prostorem.

R

## CREMONA

ČISTOTA A JEMNOST KLASIKY

SLEEPING SOLUTION

FERRETI



CREMONA

MODENA

BELLA

AMBRA

CHAIN

FELICITY

ELEANOR

MIA

## CREMONA



detail čela postele



detail čalounění



Spojovacím znakem postelí z kolekce ITALIAN DESIGN je jednoduchost, vzdušnost a střízlivá elegancie a dosažený efekt čistého, vyváženého a harmonicky působícího vzhledu. Důraz kladený na starostlivě zvolené čalounické materiály v přírodních barvách a jejich rafinované precizní zpracování je viditelný také u postele CREMONA.

CREMONA si svou decentností získala srdce mnohých zákazníků a může se stát elegantní „královnou“ i vašeho interiéru.



VÝŠKA ČELA: 102 cm

TLOUŠŤKA ČELA: 15 cm

VÝŠKA BOČNÍČ: 24 cm

VÝŠKA NOŽIČKY: 6 cm

ZÁRUKA: 5 let

R

MODENA

PŘITAŽLIVOST PURISMU

SLEEPING SOLUTION

FERRETI



CREMONA

MODENA

BELLA

AMBRA

CHAIN

FELICITY

ELEANOR

MIA

MODENA



detail čalounění



detail taburetu



Postel MODENA si získá srdce milovníků jednoduchosti, vzdušnosti a střízlivé elegance. Je čistá a vyvážená, poskytující neodolatelný luxus pohodlí manželské postele. Výsledný harmonizující design postele je daný kombinací starostlivě zvolených čalounických materiálů v přírodních barvách a jejich rafinovaným zpracováním s důrazem na detaily. Je ideální do interiérů, kde se prolíná jejich účelná a praktická funkčnost s tendencí spojení s přírodou.



VÝŠKA ČELA: 110 cm

TLOUŠTKA ČELA: 9 / 16 cm

VÝŠKA RÁMU POSTELE: 30 cm

VÝŠKA NOŽIČKY: 13 cm

ZÁRUKA: 5 let

R

BELLA

PŮVAB HRAVÉ JEMNOSTI

SLEEPING SOLUTION

FERRETI

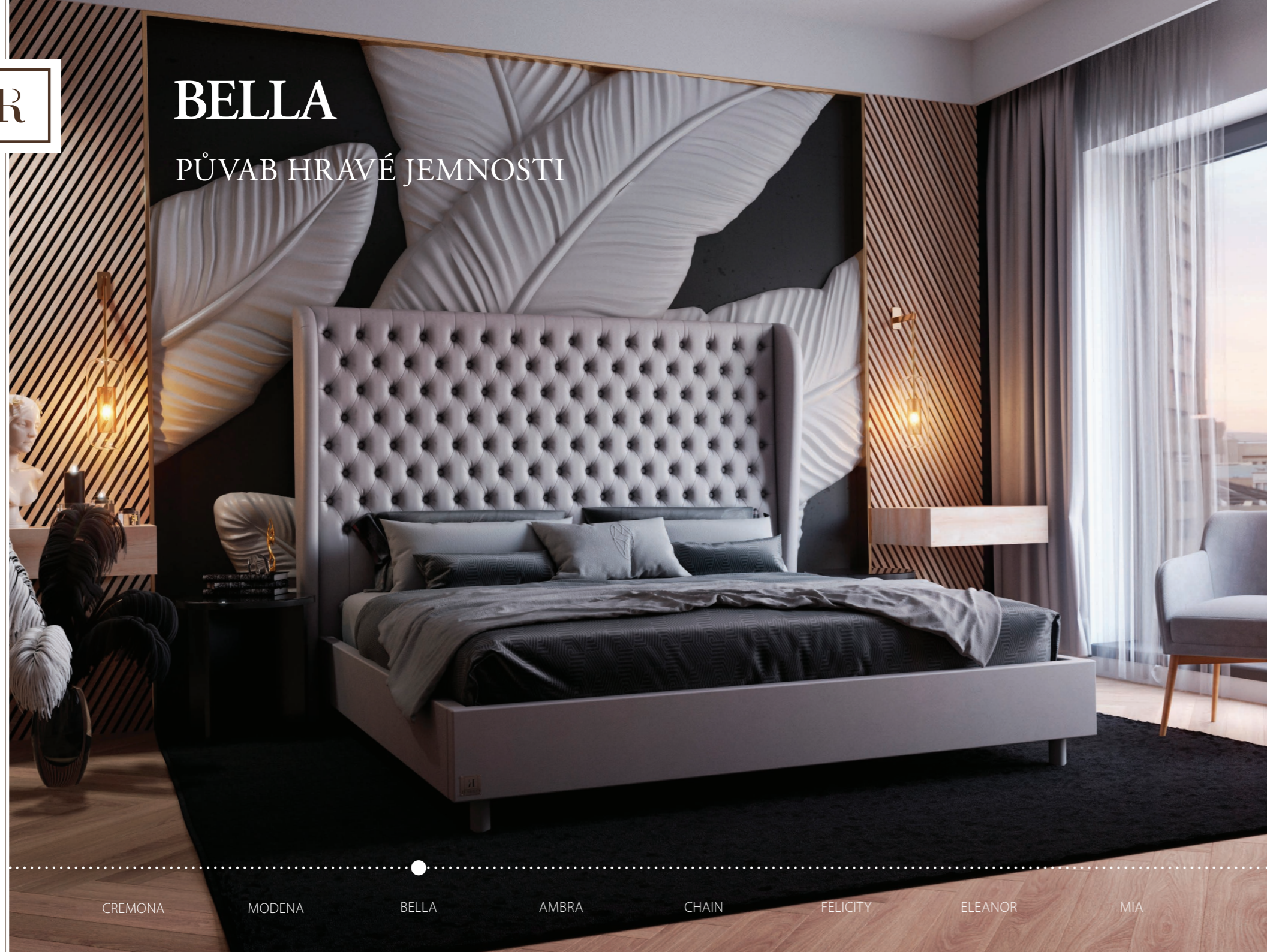

CREMONA

MODENA

BELLA

AMBRA

CHAIN

FELICITY

ELEANOR

MIA

BELLA

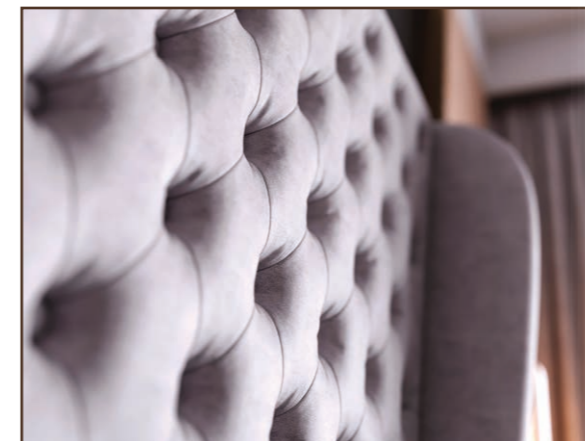

detail čalounění

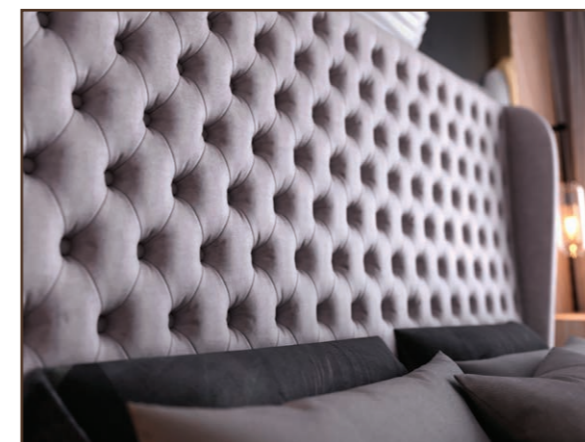

detail čela



Postel BELLA je výrazně ženská, je elegantní, jemná a hravá zároveň. Dominantou postele je prostorově velkorysé čelo s bohatým zdobením ručně obalovaných knoflíků, ukončené oboustranně jemně zaoblenými bočnicemi. Výrazná plasticita čela je dosažena symetrickým vtahováním velkého počtu knoflíků.

Základem pro výjimečný design je vysoká kvalita použitých materiálů a jejich dokonalé zpracování.

VÝŠKA ČELA: 160 cm

TLOUŠŤKA ČELA: 9 cm

VÝŠKA RÁMU POSTELE: 30 cm

VÝŠKA NOŽIČKY: 13 cm

ZÁRUKA: 5 let

R

# AMBRA

ČISTOTA A JEMNOST KLASIKY



SLEEPING SOLUTION

FERRETI

CREMONA

MODENA

BELLA

AMBRA

CHAIN

FELICITY

ELEANOR

MIA

# AMBRA



detail čela postele



detail čalounění



VÝŠKA ČELA: 155 cm

TLOUŠTKA ČELA: 15 / 25 cm

VÝŠKA RÁMU POSTELE: 35 cm

VÝŠKA NOŽIČKY: 13 cm

ZÁRUKA: 5 let



V této posteli jsou citlivě propojeny prvky klasického designu a precizního čalounického umění. Jemně ohnuté čelo, krásně vypracovaný oblouk a klasický design decentních křivek a zaoblení jsou hlavními rysy postele AMBRA. Krása přirozené struktury kůže je navíc podtržena jejím kvalitním vypracováním.

Zajímavě tvarované dřevěné nožičky postele vhodně dotvářejí celkový design. Postel AMBRA bude šperkem ve vaší ložnici a naplní váš příbytek teplem a harmonií z přírodních materiálů. Postel je vyrobena z kvalitní kůže od předního italského výrobce Gruppo Mastrotto. Kůže je obarvena výlučně přírodními pigmenty, které zvýrazňují krásu její přirozené struktury.

Novinkou u postele AMBRA je také možnost čalounění postele AMBRA v designových látkách se širokou barevnou paletou.

R

## CHAIN

DOTEK LUXUSU VE VAŠÍ LOŽNICI



detail čela postele



detail taburetu

## CHAIN



Postel CHAIN je skutečným uměleckým dílem.

Originální univerzální dekorativní styl čela postele nese v sobě rysy art deco. Nezáleží na tom, zda interiér vaší ložnice je v moderním nebo klasickém duchu, postel CHAIN mu dodá tajemství, eleganci a prestiž nejluxusnějších prostor.

Jedinečnost postele je umocněna kombinací zjednodušených čistých linií čela a precizního zpracování kvalitních čalounických materiálů decentních barev a odlesků.

CHAIN je důkazem toho, že i jeden exkluzivní prvek změni váš interiér k nepoznání.

CREMONA

MODENA

BELLA

AMBRA

CHAIN

FELICITY

ELEANOR

MIA

VÝŠKA ČELA: 160 cm

TLOUŠŤKA ČELA: 9 cm

VÝŠKA BOXSPRINGU: 22 / 32 cm

VÝŠKA NOŽIČKY: 3 cm

ZÁRUKA: 5 let

**R**

# FELICITY

TRVALÁ KRÁSA DIAMANTU

SLEEPING SOLUTION

FERRETI



CREMONA

MODENA

BELLA

AMBRA

CHAIN

FELICITY

ELEANOR

MIA

# FELICITY



detail čela postele

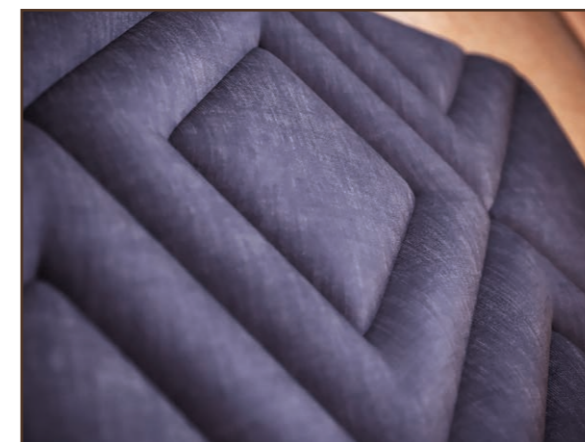

detail čalounění



Hlavním motivem pro design čela postele FELICITY se stal král šperků – diamant – symbol, který nám připomíná vzácné a důležité okamžiky našeho života.

Tak jako je krása diamantu povýšena precizním obroušením, krása postele FELICITY je vytvářena mistrovským vysoce profesionálním čalouněním. Za čistým geometrickým motivem čela se ukrývají hodiny precizní práce těch nejlepších čalounických mistrů.

Postel FELICITY je jako diamant – krásná, elegantní, stylová a natrvalo vnese dotek luxusu do klasických i moderních interiérů.

VÝŠKA ČELA: 160 cm

TLOUŠŤKA ČELA: 9 cm

VÝŠKA BOXSPRINGU: 22 / 32 cm

VÝŠKA NOŽIČKY: 3 cm

ZÁRUKA: 5 let

**R**

# ELEANOR

## NADČASOVÁ ELEGANCE

SLEEPING SOLUTION

FERRETI



CREMONA

MODENA

BELLA

AMBRA

CHAIN

FELICITY

ELEANOR

MIA

# ELEANOR



detail čalounění



detail taburetu



Postel ELEANOR na první pohled zaujme svým nadčasovým designem a výjimečným čelem. Vznikla spojením moderního designu, elegance a velmi precizního vypracování s citem pro detail. Dominantním prvkem čela jsou kosočtverce jemně spojeny elegantním švem, který dotváří celkový exkluzivní vzhled postele. Při doplňkovém osvětlení je přirozená plasticita čela ještě umocněna neopakovatelnou hrou stínů. Čelo je vhodně doplněno elegantními nerezovými nožičkami, které navozují pocit lehkosti a vzdušnosti. Postel ELEANOR celkově působí velmi ladně a vyváženě.

VÝŠKA ČELA: 160 cm

TLOUŠŤKA ČELA: 9 cm

VÝŠKA BOXSPRINGU: 22 / 32 cm

VÝŠKA NOŽIČKY: 13 cm

ZÁRUKA: 5 let

R

MIA

BEZPEČNOST DĚTSKÉ POSTELE

SLEEPING SOLUTION

FERRETI



CREMONA

MODENA

BELLA

AMBRA

CHAIN

FELICITY

ELEANOR

MIA

MIA



detail čalounění

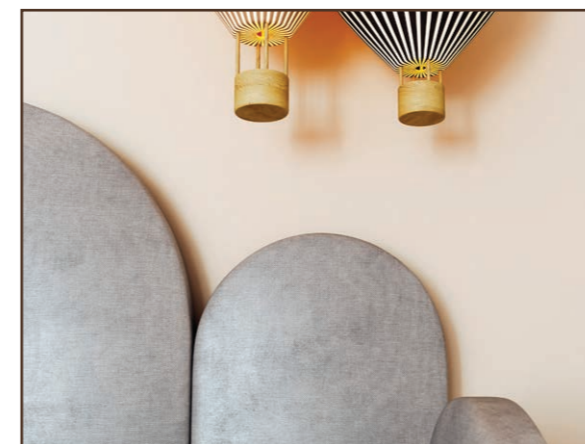

detail čela



Dětská postel MIA je ideální volbou pro rodiče, kteří hledají kvalitní a stylovou postel pro své děti. Jejím charakteristickým designovým prvkem jsou obloukovitě ukončené díly čela postele. Tyto díly dodávají posteli jedinečný vzhled a zároveň zajišťují bezpečnost dítěte. Postel MIA je navržena tak, aby minimalizovala riziko zranění a zároveň poskytovala dětem pohodlné a bezpečné prostředí na spaní.

Všechny použité materiály jsou nejvyšší kvality, díky čemuž je postel nejen bezpečná, ale i pevná a stabilní. Díky všem svým vlastnostem a kvalitám je dětská postel MIA vynikající investicí do budoucnosti dítěte a celé rodiny.

VÝŠKA ČELA: 121 cm

TLOUŠŤKA ČELA: 6 cm

VÝŠKA BOČNIC: 103 cm, 78 cm, 68 cm

VÝŠKA NOŽIČKY: 8 cm

ZÁRUKA: 5 let

# MATRACE FERRETI

## DESIGN

**DESIGN**  
Vysoký standard provedení se týká nejen konstrukční, ale i estetické stránky. Dokonalý design se odráží v každém detailu – na povrchovém prošívání a také uvnitř, ve struktuře jádra.

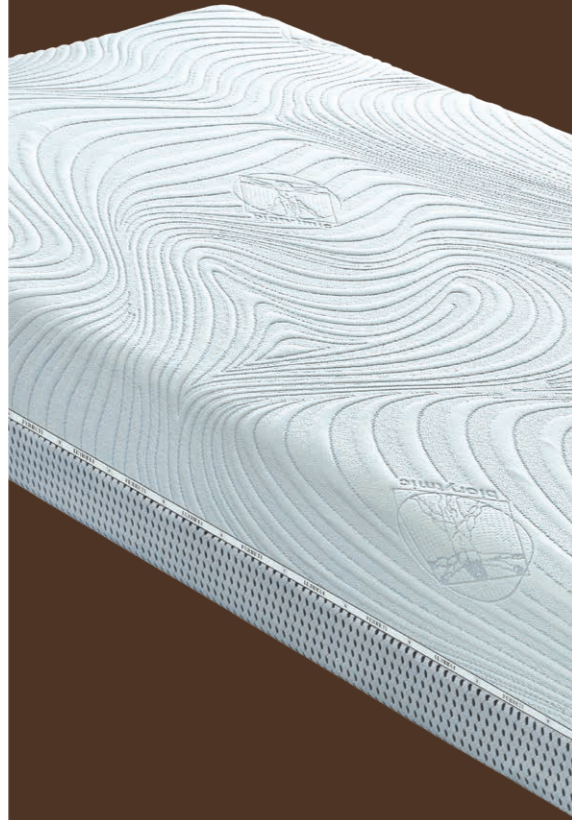

## MATERIÁL

**MATERIÁL**  
Pro vaše maximální pohodlí byly použity ty nejvyšší kvality materiálů, které vás díky svým výjimečným antibakteriálním vlastnostem budou chránit i během odpočinku.



## KONSTRUKCE

**KONSTRUKCE**  
Nadčasové konstrukční systémy byly vyvinuty speciálně pro váš nerušený spánek. Po celou noc dostane vaše tělo požadovanou podporu.

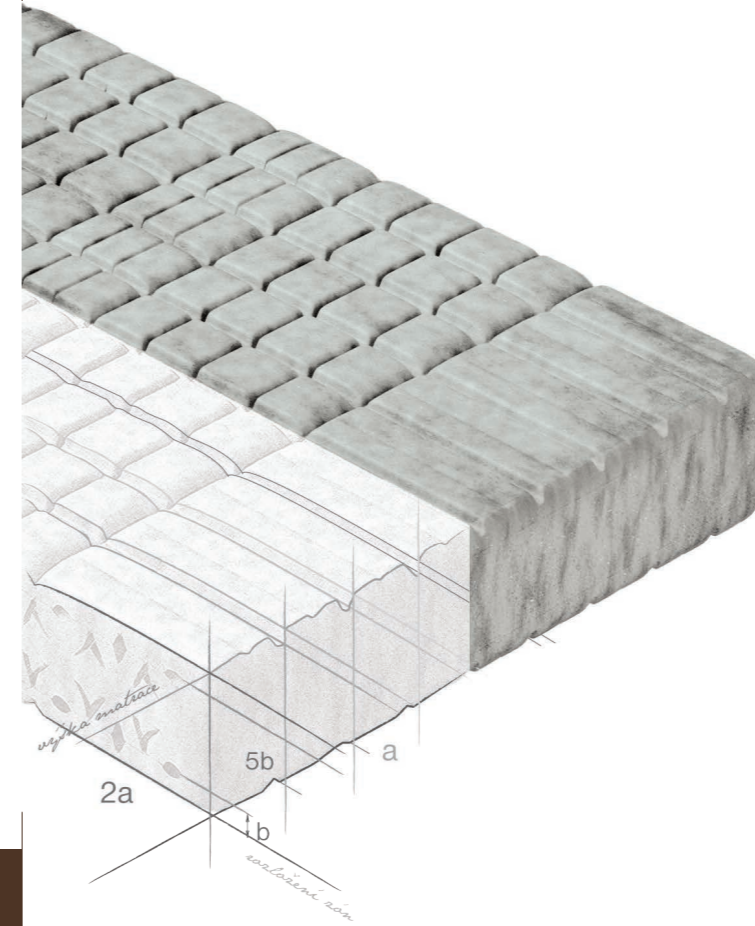

## MATRACE FERRETI

FERRETI touží po dokonalosti, což znamená, že se snaží být ještě lepší než ti nejlepší. Vchází tak do míst, kam ještě nikdo nikdy nevkročil. Tato touha FERRETI vede k neustálému posouvání hranic běžného chápání spánku. Každým novým řešením posouvá FERRETI standardy technologického a konstrukčního řešení. Díky této snaze se běžný spánek stává zážitkem.

ROYAL COLLECTION od značky FERRETI – to jsou nejluxusnější matrace, starostlivě vyrobené z prvotřídních materiálů s důrazem na detaily a kvalitu. Jsou navrženy tak, aby splňovaly nejnáročnější požadavky na spánek a poskytovali vám pocit úplného pohodlí a relaxace. Umožňují vysokou variabilitu v tvorbě výsledné tuhosti spaní a tím vám dávají možnost vytvoření dokonalého pohodlí podle vašich preferencí. Naše kolekce zahrnuje matrace KING, QUEEN a také vrchní TOP QUEEN. Dopřejte si to nejlepší s ROYAL COLLECTION od značky FERRETI a objevte svět nekonečného luxusu a pohodlí při spánku.



**Visco Honey**  
NATURE'S TOUCH FOR PERFECT SLEEP

# AMBROSIA

MATRACE BOHŮ.  
SPÁNEK, JAKÝ JSTE JEŠTĚ NEZAŽILI. INSPIROVANÁ  
ŘECKOU MYTOLOGIÍ.

Vstupte do světa, kde se spánek mění v rituál a odpočinek v umění.  
AMBROSIA – nová, výjimečná matrace z luxusní kolekce PRIVÉ by FERRETI.  
Inspirována řeckou mytologií, nese jméno potravy bohů – ambrosie –  
symbolu nesmrtelnosti, vitality a božské podstaty. Tato výjimečná matrace  
obsahuje přírodní propolis a med, které vnášejí do vašeho spánku harmonii,  
ochranu a hluboký klid.



FERRETI PRIVÉ – když se pohodlí stává uměním.



Název matrace AMBROSIA  
a řecký motiv jsou přímo přeneseny  
do výšivky potahu matrace.

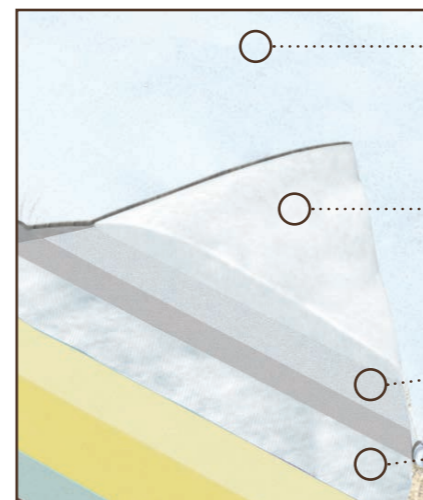

složení potahu matrace  
AMBROSIA

- A. POTAH MATRACE AMBROSIA**  
Tento potah vyniká elegancí, jemností a je velmi příjemný na dotek. Vláknem z přírodního hedvábí obsahuje podobné bílkovinné látky jako lidská kůže, a proto na ni blahodárně působí. Vláknem navíc odolává mikroorganismům a nevyvolává žádné alergické reakce. Přírodní hedvábí je doplněno přírodním bambusovým vláknem s antibakteriálními účinky.
- B. TVAROVÉ DUTÉ VLÁKNO HOLLOW-FILL**  
Duté vlákno je upraveno silikonováním, což mu dodává výjimečnou nadýchanost a nesléhavost. Nadstandardní gramáž vlákn 300 gramů na m<sup>2</sup> tak umocňuje celkový komfort matrace.
- C. PĚNA AIRGO**  
Pěna prošitá v potahu umožňuje dokonalejší přizpůsobení se povrchu matrace tělu uživatele.
- D. SPODNÍ LÁTKA**  
Vysoce elastická látka spoluvytvářející elasticitu celého potahu je neodmyslitelná pro maximální využití tvarových vlastností jádra matrace.

# AMBROSIA

1. Potah Luxury nuova
2. Pěna VISCO HONEY (3 cm)
3. Pěna ELIOCELL (3 cm)
4. Pružiny Pocket (16 cm)
5. Rámová pěna ELIOCELL (16 cm)
6. Pěna ELIOCELL (3 cm)



OBJEVTE AMBROSIA  
– matraci bohů, která čeká jen na vás

- CO DĚLÁ AMBROSIA TAK VÝJIMEČNOU?
- 100% přírodní složení s medem a propolisem
- Ruční výroba z prémiových materiálů
- Limitovaná kolekce pouze pro vybrané klienty
- Exkluzivní vystavení pouze u certifikovaných partnerů



Garance kvality FERRETI



# KING

AŽ ŽIJE KRÁL!  
SOFISTIKOVANÉ SPOJENÍ PRUŽIN  
S PĚNAMI EXTRA TŘÍDY K DOSAŽENÍ  
KRÁLOVSKÉHO KOMFORTU

Schopnost visco-elastické paměťové pěny maximalizovat plochu podepření na co největší míru v kombinaci s taštičkovou pružinou v jádru zajistí královský komfort a dokonalou podporu páteře ve správné ortopedické poloze.

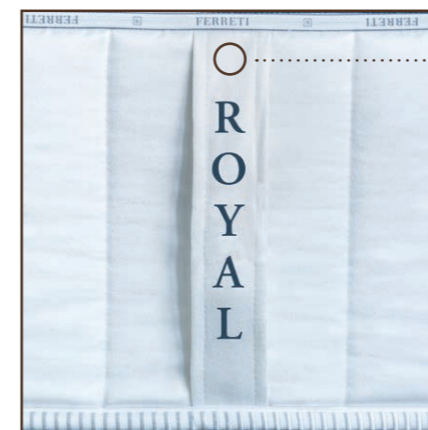

úchyty matrace KING

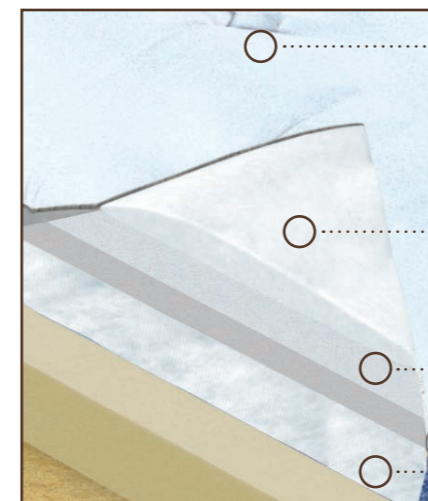

složení potahu matrace KING

Potah matrace King je vylepšený úchyty, které usnadňují manipulaci s matrací.

1. Pěna Mind Foam® Soft (6 cm)
2. Roznášečí vrstva Seacell
4. Pružiny Pocket (13 cm)
5. Kokosová vrstva (1 cm)
6. Rámová pěna Nanosilver
7. Pružiny Pocket (13 cm)
8. Roznášečí vrstva Seacell
9. Pěna Nanosilver (3 cm)

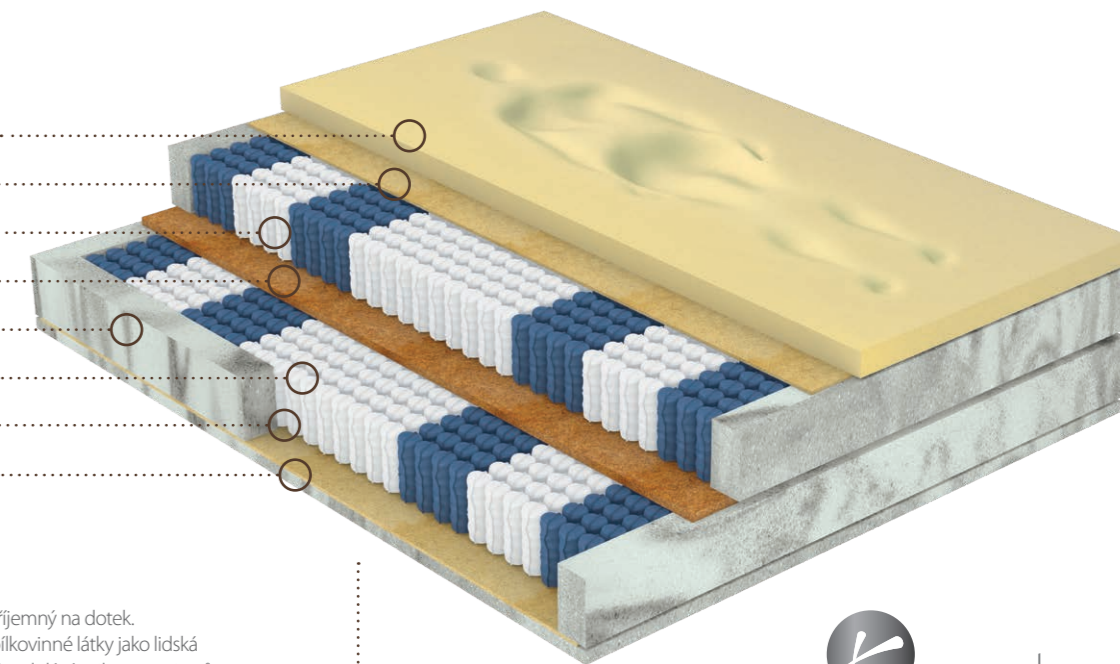

**A. POTAH MATRACE KING**

Tento potah vyniká elegancí, jemností a je velmi příjemný na dotek. Vlákno z přírodního hedvábí obsahuje podobné bílkovinné látky jako lidská kůže, a proto na ni blahodárně působí. Vlákno navíc odolává mikroorganismům a nevyvolává žádné alergické reakce. Přírodní hedvábí je doplněno přírodním bambusovým vláknem s antibakteriálními účinky.

**B. TVAROVÉ DUTÉ VLÁKNO HOLLOW-FILL**

Duté vlákno je upraveno silikonováním, což mu dodává výjimečnou nadýchanost a nesléhavost. Nadstandardní gramáž vlákn 300 gramů na m<sup>2</sup> tak umocňuje celkový komfort matrace.

**C. PĚNA AIRGO**

Pěna prošitá v potahu umožňuje dokonalejší přizpůsobení se povrchu matrace tělu uživatele.

**D. SPODNÍ LÁTKA**

Vysoce elastická látka spoluvytvářející elasticitu celého potahu je neodmyslitelná pro maximální využití tvarových vlastností jádra matrace.

**VLASTNOSTI KONSTRUKCE MATRACE KING**

Sofistikované spojení pružin s pěny extra třídy pro dosažení královského komfortu.

Hybridní systém pružin zmírňuje napětí mezi vaším tělem a povrchem matrace. To umožňuje pěně Visco přizpůsobit se tělu co neoptimálnějším způsobem. Pružnost jádra, daná použitím taštičkových pružin, pomůže při každé změně polohy, proto otočení na matraci je zcela jednoduché. Svou výškou patří mezi velmi vysoké matrace, a proto použitím i v nízkých postelích vytvoříme „královské spaní“.



COLLAGEN GLAMOUR

ELEANOR HYBRID

PILATIS

RAYON

ALTEZA TALALAY

VÝŠKA: 41 cm

NOSNOST: do 150 kg

TVRDOST: H3 / H4

ZÁRUKA: 10 let



Garance kvality FERRETI



Nightfly



# QUEEN

KE KRÁLI PATŘÍ KRÁLOVNA!  
SPOJENÍ PRUŽIN A KOMFORTNÍCH PĚN  
PRO KOMFORT HODNÝ KRÁLOVNY

Dokonalý komfort použitých pěn v kombinaci s taštičkovými pružinami zajistí maximální podporu těla ve správné anatomické poloze s možností volby pocitové tuhosti lehacích ploch, měkčí/tušší strana

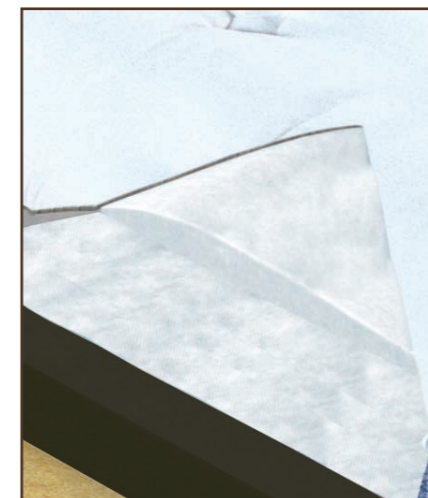

VARIANTA SOFT

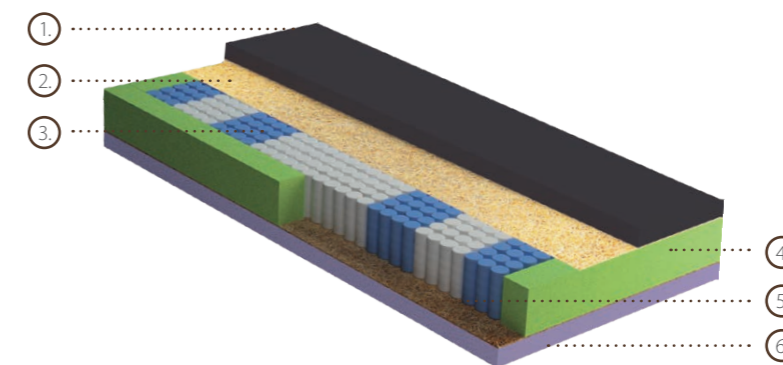

MĚKČÍ STRANA

1. Komfortní měkčená pěna NIGHTFLY
2. Roznášecí vrstva SEACELL
3. Taštičkové pružiny Pocket se 7 zónami
4. Zpevněné boky
5. Roznášecí vrstva z kokosového vlákna
6. Komfortní pěna LAVENDER

VLASTNOSTI MĚKČÍ STRANY MATRACE:

Tato strana matrace, označovaná jako H3, je určená pro milovníky vyššího komfortu s pocitem měkčnosti a lepšího zaboření se do matrace. To je dosaženo použitím kvalitní měkčené pěny NIGHTFLY v povrchové vrstvě. Měkčí roznášecí vrstva SEACELL dovolí přenést zatížení na taštičkové pružiny, které bodovým, sedmizónovým přizpůsobením dokonale okopírují tělo uživatele a zajistí maximální oporu páteře. Pro umocnění komfortu je možné na matraci použít TOP QUEEN.

VARIANTA HARD

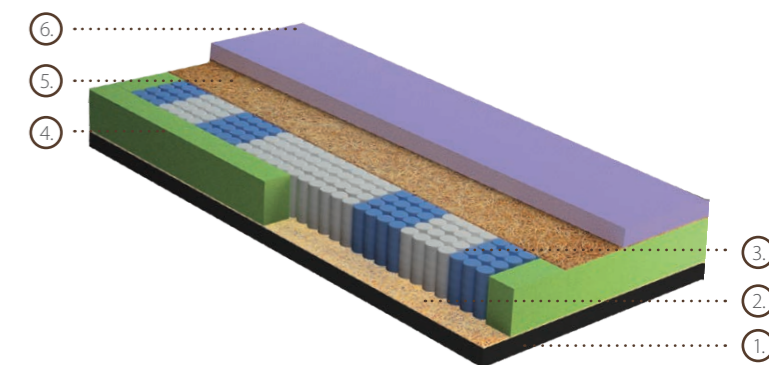

TVRDŠÍ STRANA

6. Komfortní pěna LAVENDER
5. Roznášecí vrstva z kokosového vlákna
4. Zpevněné boky
3. Taštičkové pružiny Pocket se 7 zónami
2. Roznášecí vrstva SEACELL
1. Komfortní měkčená pěna NIGHTFLY

VLASTNOSTI TVRDŠÍ STRANY MATRACE:

Pro ty, kteří preferují pocit vyšší tuhosti je určena tato strana matrace. Vyšší pocitová tuhost je dosažena použitím tužší pěny LAVENDER v povrchové vrstvě a také pevnější roznášecí vrstvou z kokosového vlákna. Sedmizónové taštičkové pružiny se bodově přizpůsobují přenášené zátěži a vytvoří dokonalou oporu pro tělo uživatele ve správné ortopedické poloze. Pro zvýšení pocitového komfortu, při zachování vlastností tvrdší strany matrace, je možná kombinace s TOP QUEEN.

POTAH MATRACE QUEEN

Tento potah vyniká elegancí, jemností a je velmi příjemný na dotyk. Vlákno z přírodního hedvábí obsahuje podobné bílkovinné látky jako lidská pokožka, a proto na ni blahodárně působí. Vlákno navíc odolává mikroorganismům a nevyvolává žádné alergické reakce. Přírodní hedvábí je doplněno přírodním bambusovým vláknem s antibakteriálními účinky.

TVAROVÉ DUTÉ VLÁKNO HOLLOW-FILL

Duté vlákno je upravené silikonováním, což mu dodává výjimečnou nadýchanost a nesléhavost. Nadstandardní hmotnost vlákna 300 gramů na m<sup>2</sup> tak umocňuje celkový komfort matrace.

SPODNÍ LÁTKA

Vysoce elastická látka dotvářející elasticitu celého potahu je neodmyslitelná pro maximální využití tvarových vlastností jádra matrace.

VÝŠKA: 32 cm

NOSNOST: do 150 kg

TVRDOST: H3 / H5

ZÁRUKA: 10 let



COLLAGEN GLAMOUR

ELEANOR HYBRID

PILATIS

RAYON

ALTEZA TALALAY



Garance kvality FERRETI



# TOPPER QUEEN

NA DOPLNĚNÍ SKVĚLÉHO POCITU  
S MATRACÍ QUEEN

# TOPPER QUEEN



*Neroli*

## VLASTNOSTI TOPPER QUEEN

NEROLI je esenciální olej, který se získává z květů pomerančovníku. Je považován za jeden z nejdražších olejů na světě a je vyhledávaný pro své uklidňující účinky na nervový systém. Pomáhá při úlevě od psychického napětí, zlepšuje cirkulaci krevního oběhu a působí jako antidepresivum. Jeho vlastnosti ulehčují boj s nespavostí a neklidným spánkem. Zapracováním oleje do HR pěny NEROLI vznikl výjimečný produkt, který přináší do vašeho odpočinku novou dimenzi – AROMATERAPII.



AMBROSIA



KING



QUEEN



TOPPER QUEEN

COLLAGEN GLAMOUR

ELEANOR HYBRID

PILATIS

RAYON

ALTEZA TALALAY

VÝŠKA: 10 cm

NOSNOST: do 150 kg

ZÁRUKA: 10 let



# COLLAGEN GLAMOUR

DYNAMICKÁ MATRACE S INOVATIVNÍM KONCEPTEM SLOŽENÍ JÁDRA A PRÉMIOVOU PĚNOU COLLAGEN

COLLAGEN GLAMOUR je dokonale vyvážená prémiová matrace. Spojuje ty nejlepší vlastnosti moderních pěn COLLAGEN, LAVENDER a MINDFOAM. Poskytuje dokonalou bodovou elasticitu a vynikající odlehčení tlaku. Uspořádání vrstev je inovativní.



Collagen  
HEALTH AND BEAUTY

Collagen  
HEALTH AND BEAUTY

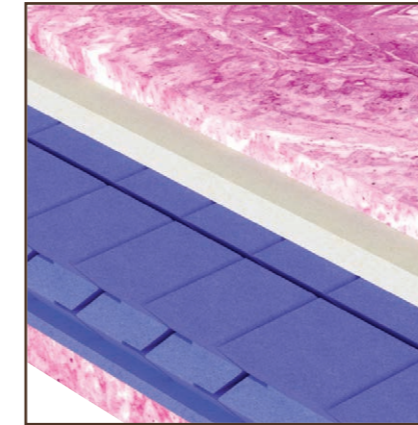

detail jádra matrace  
COLLAGEN GLAMOUR

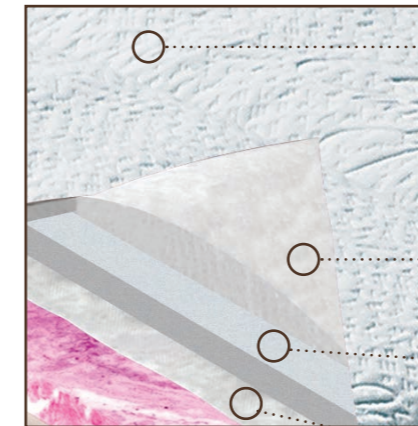

detail potahu matrace  
COLLAGEN GLAMOUR



## A. POTAH MATRACE COLLAGEN GLAMOUR

Potahová látka vyrobená z kvalitních vláken je obohacena o kolagen a selen – dvě látky, které příznivě působí na pokožku. Kolagen je protein zodpovědný za pevnost a pružnost pokožky. Selen je stopový prvek, který má antioxidační, protizánětlivé a regenerační účinky. Společně tyto látky pomáhají hydratovat a obnovovat rovnováhu pokožky, redukují vrásky a zlepšují její vzhled.

## VÝPLŇ PĚNOU A VLÁKNEM TYPU HOLLOW-FILL

**B.** Potah obsahuje vrstvu měkké, elastické pěny a nadýchané vlákno HOLLOW-FILL, které je vyrobeno ze silikonu. Dodává jí výjimečnou elasticitu, nadýchanost a vzdušnost. Použitá vysoká gramáž zvyšuje komfort matrace.

## C. KOMFORTNÍ PUR PĚNA

Prošitá v potahu umožňuje dokonalejší přizpůsobení se povrchu matrace tělu uživatele.

## D. NETKANÁ TEXTILIE

Netkaná textilie spolupracuje s elastickým jádrem matrace a chrání jej před nečistotami.

# COLLAGEN GLAMOUR

## VLASTNOSTI MATRACE COLLAGEN GLAMOUR

COLLAGEN GLAMOUR je dokonale vyvážená prémiová matrace. Spojuje ty nejlepší vlastnosti moderních pěn COLLAGEN, LAVENDER a MINDFOAM. Poskytuje dokonalou bodovou elasticitu a vynikající eliminaci nežádoucích tlaků. Uspořádání vrstev je inovativní. Viscoelastická pěna není umístěna nejbliže k tělu, ale o něco níže, pokrytá vrstvou elastické pěny COLLAGEN. Výsledkem této skladby je, že matrace po ulehnutí okamžitě reaguje na tlak a poskytuje plný komfort. Viscoelastická pěna potřebuje chvíli na zahřátí a změknutí, ale během této doby ostatní elastické pěny poskytují vynikající pružnost a pohodlí. Díky tomu je matrace mimořádně dynamická a rychle se přizpůsobí jakýmkoliv změnám spánkové polohy a zátěže.

Garance kvality FERRETI



# ELEANOR HYBRID

PRUŽINOVÁ TAŠTIČKOVÁ MATRACE  
V MĚKČÍM A TVRDŠÍM PŘEVEDENÍ  
S POUŽITÍM PAMĚŤOVÉ A STUDENÉ PĚNY

Dokonalá bodová elasticita paměťové pěny MIND FOAM® v kombinaci s taštičkovými pružinami a studenou pěnou je garancí komfortu a dokonalé podpory těla ve správné anatomické poloze.

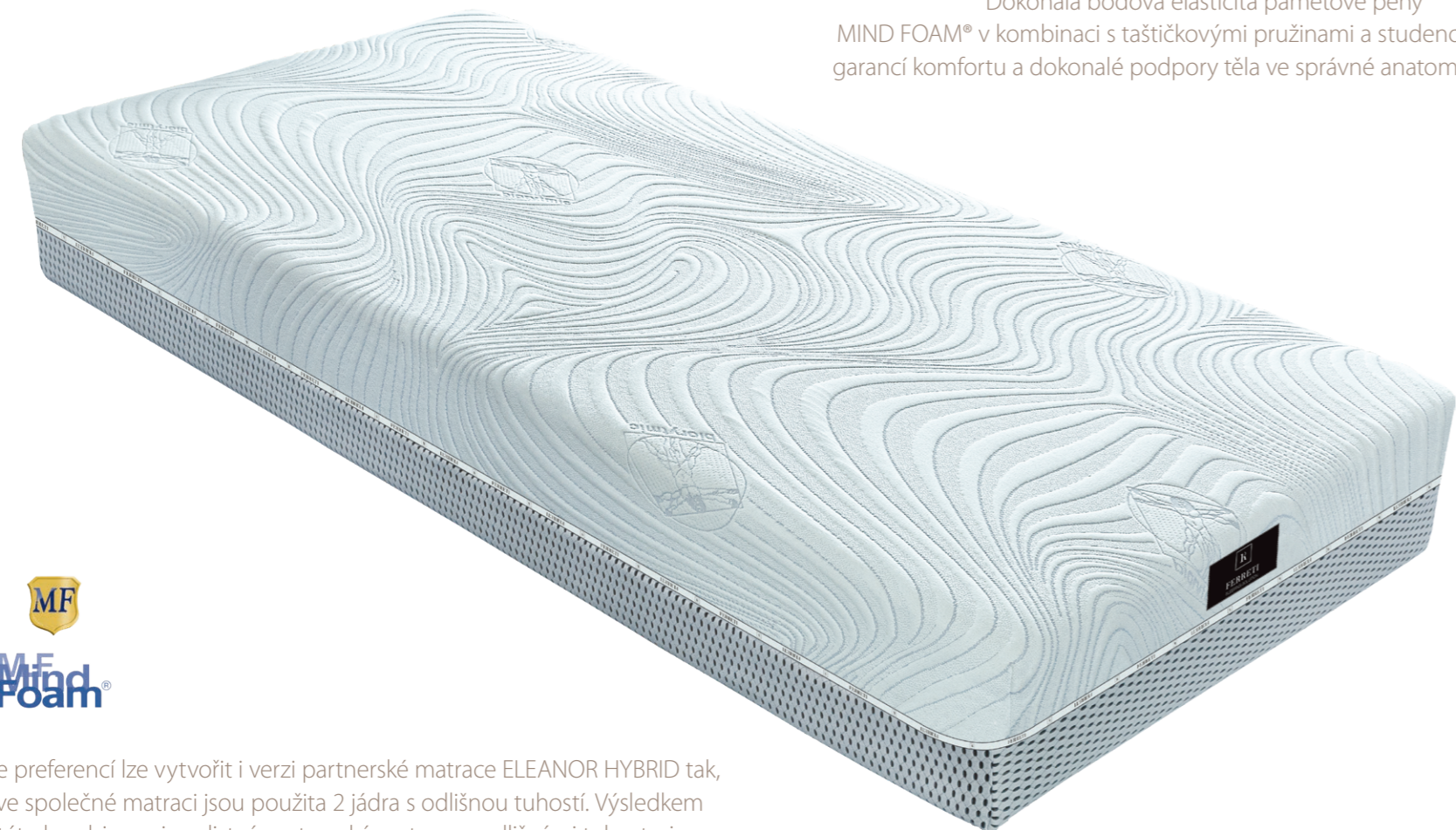

Podle preferencí lze vytvořit i verzi partnerské matrace ELEANOR HYBRID tak, že ve společné matraci jsou použita 2 jádra s odlišnou tuhostí. Výsledkem této kombinace je celistvá partnerská matrace s odlišnými tuhostmi na pravé a levé straně matrace.



detail potahu matrace

Látka BIORYTMIC s obsahem přírodních minerálů, které vyzařováním přirozené energie pozitivně ovlivňují vnitrotělní „komunikaci“ a proudění energetických toků. Ty jsou zodpovědné za správné fungování organismu, což je základní předpoklad pro předcházení nemocem a udržení si zdraví.

Působením minerálů se budete cítit omlazení, sníží se úroveň stresu, váš organismus bude lépe relaxovat, regenerovat a budete se cítit lépe. Probouzet se budete s pocitem svěžesti, odpočítatí a vaše tělo bude plné síly a energie.

VARIANTA SOFT

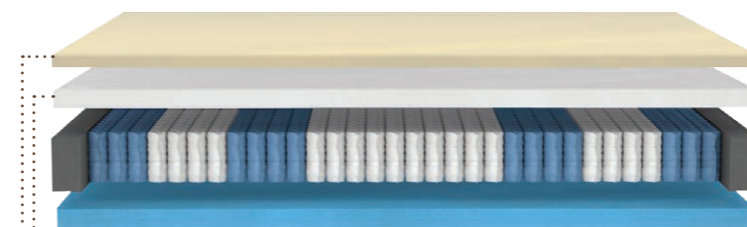

- 1. Pěna MIND FOAM® Soft (3 cm)
- 2. Pěna MIND FOAM® Medium (5 cm)
- 3. Pružiny Multipocket System 1000
- 4. Pěna Lavender (5 cm)

VLASTNOSTI JÁDRA ELEANOR HYBRID soft

Tato matrace je kombinací pokrokových pěn a Multipocket Systému 1000 pro dosažení maximálního komfortu. Matrace bude vyhovovat širokému spektru zákazníků, excelentně kopíruje uživatele různé hmotnosti a stavby těla.

Vrchní strana poskytuje absolutní pocit komfortu díky dvěma vrstvám pěny MIND FOAM®. Je to značková paměťová pěna nejnovější generace. Poskytuje vysoký komfort i v chladném prostředí a výrazně rychlejší přizpůsobivost při změně polohy.

U systému 1000 pružin je každá pružina uložena v taštičce, která jí umožňuje samostatné kopírování bodové zátěže. K vlastnostem přidává schopnost ortopedické podpory páteře díky většímu počtu pružin a jejich rozložení do sedmi zón tuhosti. Takto vám vysoký počet samostatně „pracujících“ ortopedických bodů poskytne pocit maximálního pohodlí.

VARIANTA MEDIUM

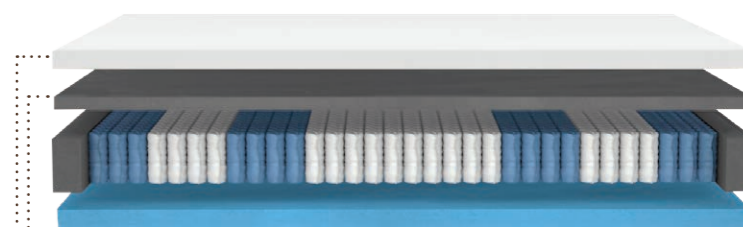

- 1. Pěna MIND FOAM® Medium (5 cm)
- 2. Pěna EvoPoreHRC® (3 cm)
- 3. Pružiny Multipocket System 1000
- 4. Pěna Lavender (5 cm)

VLASTNOSTI JÁDRA ELEANOR HYBRID medium

U verze medium je pro dosažení vyššího stupně tuhosti jedna vrstva pěny MIND FOAM® nahrazena pěnou EvoPoreHRC®.

V matraci jsme použili pěnu EvoPoreHRC®, která se vyznačuje dobrými dynamickými a elastickými vlastnostmi a zároveň je extrémně stabilní a konzistentní. Je to pěna s revoluční stálostí všech parametrů a to i při působení vlhka, tepla a tlaku – tří faktorů, které negativně spolupůsobí na pěnu v matraci při spaní.

Konvenční pěny mají problém se s nimi vypořádat a většinou dochází k výrazné změně elasticko – mechanických vlastností pěn. Ve srovnání s nimi pěna EvoPoreHRC® vykazuje i při negativním spolupůsobení uvedených faktorů dlouhodobě neměnné parametry.



# PILATIS

## MATRACE S DOKONALOU PRODYŠNOSTÍ A ODVODEM VLHKOSTI

Originální systém vzduchových průduchů a kanálků vytváří dokonalé proudění vzduchu, odvádějící přebytečné teplo a nežádoucí vlhkost z jádra matrace. Tímto systémem automatické termoregulace je snížena potivost lidského těla.



detail jádra matrace PILATIS



Originální systém vzduchových kanálků matrace PILATIS zaručuje dokonalou prodyšnost jádra ve všech směrech.



detail potahu matrace PILATIS

### A. POTAH MATRACE PILATIS

Tento potah vyniká elegancí, jemností a je velmi příjemný na dotek. Vlákno z přírodního hedvábí obsahuje podobné bílkovinné látky jako lidská kůže, a proto na ni blahodárně působí. Vlákno navíc odolává mikroorganismům a nevyvolává žádné alergické reakce. Přírodní hedvábí je doplněno přírodním bambusovým vláknem s antibakteriálními účinky.

### B. TVAROVÉ DUTÉ VLÁKNO HOLLOW-FILL

Duté vlákno je upraveno silikonováním, což mu dodává výjimečnou nadýchanost a nesléhavost. Nadstandardní gramáž vlákn 300 gramů na m<sup>2</sup> tak umocňuje celkový komfort matrace.

### C. SPODNÍ TKANINA ELASTAN

Vysoce elastická tkanina spoluvytvářející elasticitu celého potahu je neodmyslitelná pro maximální využití tvarových vlastností jádra matrace.

### VLASTNOSTI JÁDRA MATRACE PILATIS

Originální systém vzduchových kanálků matrace PILATIS zvyšuje prodyšnost ve všech směrech. Dochází tak k dokonalému proudění vzduchu celou matrací. Vytváří se tak prostředí nevhodné pro výskyt roztočů, snižuje se potivost lidského těla, což přináší zvýšení hygienického standardu matrace. Kombinace systému termoregulace a zónování s dokonalou oporou páteře zaručuje regeneraci organismu po celou dobu spánku.

Jádro matrace PILATIS je vyrobeno z jedinečné značkové pěny NANOSILVER vyvinuté pro nejexkluzivnější řady matrací. Trvalá elasticita, excelentní pružnost a vysoký standard bodové elasticity garantují rovnoměrné rozložení tlaku těla. Optimální otevřená buněčná struktura zaručuje vysokou úroveň propustnosti s vynikající regulací vlhkosti, která je navíc podpořena profilací jádra matrace.

Pěna NANOSILVER je vyrobena podle nejpřísnějších kritérií zaručujících nejvyšší kvalitu. Matrace PILATIS se vyrábí ve dvou verzích tuhosti H2 / H3 a také ve dvou výškách 23 a 25 cm.

Garance kvality FERRETI



# RAYON

MATRACE S MINIMÁLNÍM  
PROTITLAKEM NA VAŠE TĚLO

Hýčkejte vaše tělo na matraci RAYON. Silná vrstva kvalitní paměťové pěny umožní rovnoměrné rozložení hmotnosti vašeho těla po celém povrchu matrace při minimálním protitlaku. Tento jev je také popisován jako stav beztlíže.



# RAYON

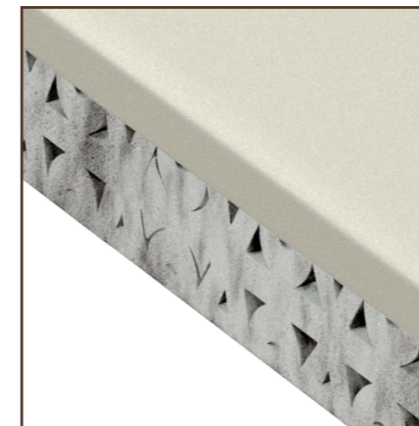

detail jádra matrace RAYON



Dokonalá bodová elasticita paměťové pěny MIND FOAM® poskytuje vašemu krku, zádkům, ramenům a nohám ideální oporu, kterou potřebují. Vaše tělo se tak během spánku nachází ve správné anatomické poloze.



detail potahu matrace RAYON

## A. POTAH MATRACE RAYON

Vlákno Viscose, jako základ potahu matrace, je vyrobeno z celulózy. To zaručuje tkanině dobrou savost, nemačkovost, prodyšnost a jedinečnou přizpůsobivost pro dokonalou podporu bodové elasticity jádra matrace. Potahová tkanina je na dotek velmi jemná a komfortní. Jedinečně vetkávaný vzor působí na matraci vysoce elegantním dojmem.

## VLASTNOSTI JÁDRA MATRACE RAYON

Silná vrstva vysoce kvalitní paměťové pěny MIND FOAM® dokonale reaguje na teplotu vašeho těla, čímž eliminuje vznik bodů s vysokým protitlakem. Výsledkem je lepší prokrvení a klidnější spánek bez neustálých změn polohy těla. Dokonalé tvarování matrace poskytuje vašemu krku, zádkům, ramenům a nohám ideální oporu. Vaše tělo se tak během spánku nachází ve správné anatomické poloze.

Paměťová pěna MIND FOAM®, která je použita pro vrchní část matrace, byla vyvinuta s cílem dát dokonalou oporu lidskému tělu při poloze vleže. Jejím základem je viscoelastická pěna doplněná o unikátní schopnost bodové elasticity při minimálním protitlaku. Výsledkem je dokonalý pocit uvolnění a zrychlená regenerace organismu během spánku.

Pro spodní stranu matrace je použita jedinečná značková pěna NANOSILVER, která se vyznačuje trvalou elasticitou, excelentní pružností a vysokým standardem bodové elasticity. Matrace RAYON se vyrábí ve dvou verzích tuhosti H2 / H3 a také ve dvou výškách 20 a 25 cm.

Garance kvality FERRETI



# ALTEZA TALALAY

VOLBA MATRACE PODLE  
VÝŠKY POSTAVY

ALTEZA je jediná matrace na našem trhu, u které si můžete zvolit jádro matrace podle výšky postavy. Tři varianty rozdílného rozsahu zónování vám zaručí oporu těla přesně v místech, kde je to nejvíce potřeba.

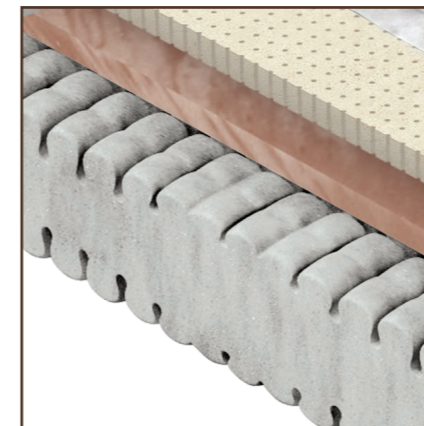

detail jádra matrace ALTEZA TALALAY

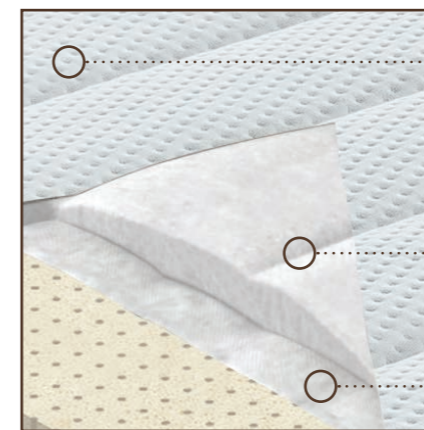

detail potahu matrace ALTEZA TALALAY

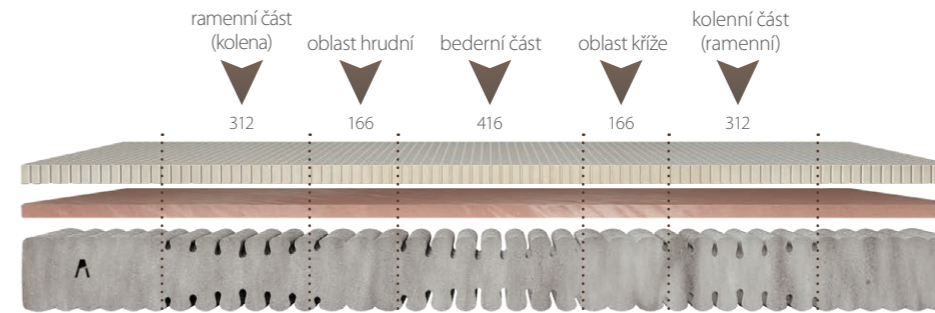

Prořezávání jádra profil „A“ pro výšku postavy 160 až 170 cm.



Prořezávání jádra profil „B“ pro výšku postavy 171 až 185 cm.

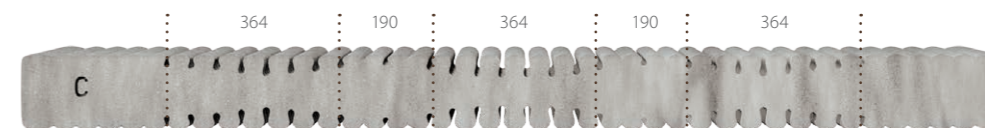

Prořezávání jádra profil „C“ pro výšku postavy nad 185 cm. Možné objednat jen pro matrace s minimální délkou 210 cm.

## A. POTAH MATRACE ALTEZA TALALAY

Tento potah vyniká elegancí, jemností a je velmi příjemný na dotek. Vlákno z přírodního hedvábí obsahuje podobné bílkovinné látky jako lidská kůže, a proto na ni blahodárně působí. Vlákno navíc odolává mikroorganismům a nevyvolává žádné alergické reakce. Přírodní hedvábí je doplněno přírodním bambusovým vláknem s antibakteriálními účinky.

## B. TVAROVÉ DUTÉ VLÁKNO HOLLOW-FILL

Duté vlákno je upraveno silikonováním, což mu dodává výjimečnou nadýchanost a nesléhavost. Nadstandardní gramáž vlákn 300 gramů na m<sup>2</sup> tak umocňuje celkový komfort matrace.

## C. SPODNÍ TKANINA ELASTAN

Vysoce elastická tkanina spoluvytvářející elasticitu celého potahu je neodmyslitelná pro maximální využití tvarových vlastností jádra matrace.

# ALTEZA TALALAY

## VLASTNOSTI MATRACE ALTEZA TALALAY

Matrace ALTEZA TALALAY byla vytvořena s cílem zajištění správného zónování jádra v poměru k individuální výšce uživatele. Díky třem verzím zónování matrace umožňuje ideální podporu těla v anatomicky správné poloze. Z tohoto důvodu je potřeba při výběru matrace zohlednit výšku uživatele. V nabídce máme tři verze: A, B a C, přičemž verzi profilu „C“ je možné objednat jen u matrací s minimální délkou 210 cm.

Matrace je kromě základního materiálu v jádru, kterým je certifikovaná studená pěna NANOSILVER, doplněna na povrchu jedné strany o další výjimečný materiál Talalay Latex – jediný latex s otevřenou buněčnou strukturou. Talalay latex je bodově přizpůsobivý a dlouhodobě elastický. Jeho elasticita, která si vás získá dnes, bude nezměněná i po dlouhých letech užívání. Další použitou pěnou na přírodní bázi je výjimečný Biogreen, u kterého je jeho základní výrobní složka nahrazena přírodním ricinovým olejem. Zajišťují pozvolný přechod od jemného, elastického a bodově snímatelného latexu do pevnějšího jádra, potřebného pro ideální oporu páteře během spánku.

Matrace ALTEZA TALALAY se vyrábí ve dvou variantách tuhosti H2 a H3. Zároveň i jádro má dvě tuhosti lehacích ploch, přičemž strana s latexem působí měkčím dojmem.

# MATRACOVÉ TOPPERY

KOMFORTNÍ TOPPER, KTERÝ ELIMINUJE  
KRITICKÉ TLAKY LŮŽKA NA KONTAKTNÍ  
PLOCHY TĚLA

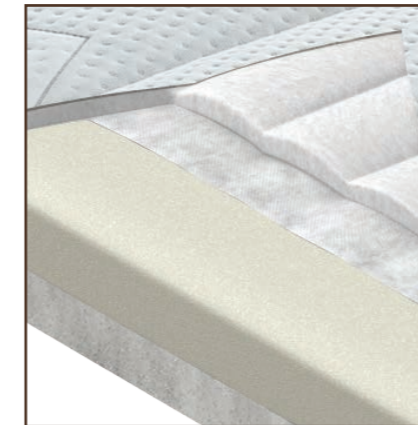

TOPPER VISCO

TOPPER VISCO – paměťová pěna MINDFOAM® se dokonale přizpůsobí křivkám lidského těla. Topper je mimořádně komfortní a díky vlastnostem viscoelastické pěny i pocitově hřejivý. TOPPER VISCO je vhodný především pro lidi, kteří upřednostňují pocit „vyhřátého“ lůžka.

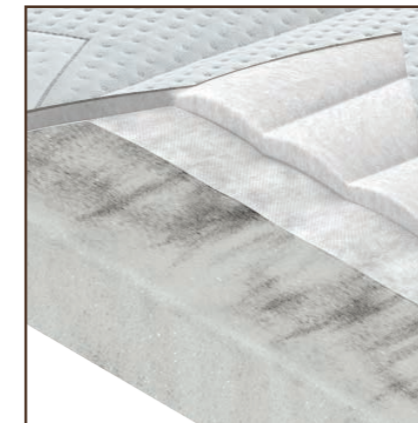

TOPPER FIRM

TOPPER FIRM – pěna NANOSILVER® je pocitově tužší, ale zároveň mimořádně elastická a dobře přizpůsobivá. Tento topper je vytvořen pro lidi upřednostňující spánek na tužším podkladu.

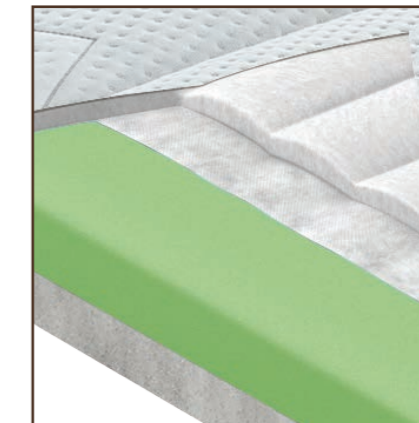

TOPPER SOFT

TOPPER SOFT – je mimořádně pružný a zároveň vzdušný. Vrchní vrstva exkluzivní pěny GREENGATE zajistí maximální komfort a vzdušnost. Spodní vrstva pěny NANOSILVER® poskytuje požadovanou oporu pro páteř. Tento model splňuje všechny požadavky na ideální matracový topper.



# MATRACOVÉ TOPPERY

Toppery zásadně upravují tuhost kontinentální postele, a tím i výsledný pocitový komfort během spánku. Vhodně zvolený topper by měl být příjemně měkký, se schopností přizpůsobovat se tvaru lidské postavy. Komfortní topper eliminuje kritické tlaky lůžka na kontaktní plochy těla, čímž se snižuje svalové napětí. To následně příznivě ovlivní kvalitu spánku, který je hlubší a klidnější. Ferreti nabízí tři typy matracových topperů.

Garance kvality FERRETI



# ANATOMICKÉ POLŠTÁŘE

POLŠTÁŘE POSKYTUJÍCÍ DOKONALOU  
OPORU A UVOLNĚNÍ VAŠEMU ZÁTYLKU  
A RAMENNÍM SVALŮM

## PICARDI

IDEÁLNÍ OPORA HLAVY  
A KRČNÍ PÁTEŘE

Tvarovaný anatomický polštář PICARDI byl vyvinut s ohledem na anatomické dispozice člověka. Vysoce kvalitní paměťová pěna tvoří jádro polštáře, v kombinaci s precizně tvarovaným jádrem, zaručí dokonalou polohu krční páteře a zároveň umožní rovnoměrné rozložení hmotnosti hlavy. Polštář poskytuje při minimálním protitlaku jedinečný pocit měkkosti. Doporučený je především těm, kteří trpí bolestmi zad nebo krční páteře. Anatomický polštář PICARDI je ideální pro spánek v poloze na boku.

Rozměry polštáře: 60 x 43 x 10 – 11 cm  
Záruka: 3 roky

## LIMOUSIN

IDEÁLNÍ OPORA HLAVY  
A KRČNÍ PÁTEŘE

Nechte hýčkat svou krční páteř anatomickým polštářem tradičního tvaru LIMOUSIN. Vysoce kvalitní paměťová pěna tvoří jádro polštáře umožní rovnoměrné rozložení váhy vaší hlavy a zaručí optimální polohu vaší krční páteře. Anatomický polštář LIMOUSIN Vám dodá neskutečný pocit měkkosti při minimálním protitlaku. Je vhodný pro ty, kteří trpí bolestmi zad nebo krční páteře. Anatomický polštář LIMOUSIN je určený pro spánek na boku i na zádech.

Rozměry polštáře: 72 x 43 x 12 cm  
Záruka: 3 roky

# PŘIKRÝVKA A POLŠTÁŘ

PÉŘOVÉ PŘIKRÝVKY A POLŠTÁŘE  
PRO OPTIMÁLNÍ REGULACI TEPLoty

Péřová přikrývka a polštář z kolekce Ferreti díky jedinečným vlastnostem prachového peří vytvářejí ideální podmínky pro spánek. Prachové peří udržuje optimální teplotu, perfektně dýchá a zároveň poskytuje přirozenou regulaci tepla a vlhkosti během spánku. Plocha přikrývky je rozdělena do stejně velkých komor, mezi nimiž se prachové peří nemůže přesouvat. Díky rovnoměrnému rozložení výplně po celé ploše a v každé části (při okrajích nebo uprostřed) má přikrývka stejnou hřejivost. Výplň z čistého prachového peří bez obsahu peří (přikrývka ROYAL), dává přikrývce „lehkost“ při současném zachování vysoké hřejivosti. Další z přikrývek Ferreti je přikrývka EXCLUSIVE, která kromě prachového peří obsahuje také peří v množství do 10%.

Polštář je tvořen třemi komorami. Dvě vnější komory jsou pro navození prvotního dojmu měkkosti vyplněné čistým prachovým peřím. Vnitřní komora je vyplněna prachovým peřím s příměsí peří v objemu do 15%, díky čemuž je zajištěna správná opora hlavy během spánku. Nejvyšší kvalitu výrobků potvrzují i udělené mezinárodní certifikáty NOMITE a DAUNASAN.



# TABURET A BENCH

PRAKTICKÝ TABURET  
S ÚLOŽNÝM PROSTOREM

Ke všem postelím FERRETI nabízíme designově identický a zároveň velmi praktický taburet s úložným prostorem. Koupí taburetu získáte nejen extra úložný prostor a příjemné sezení při převlékání, ale zároveň povýšíte celkový dojem z interiéru vaší ložnice. Víko taburetu můžete mít navíc ve stejném designu jako čelo postele, přičemž taburet je čalouněný v identické čalounické látce jako samotná postel.

V nabídce je také lavice BENCH, která je bez úložného prostoru, ale dobře poslouží k sezení při oblékání.  
TABURET s úložným prostorem (d x š x v): 40/140/160/180/200 x 40 x 55 cm.





CZ 03/2026

[www.ferreti.eu](http://www.ferreti.eu)